

TUZAK SİSTEMLERİ

izinsiz asla...





HAYATTA ÖNEM VERDİĞİNİZ HERŞEYİN KONFORU VE GÜVENLİĞİ İÇİN

WHITE
ROSE



Biz kendimize hep şu soruyu soruyoruz; İnsanların konfor ve güvenliğini aynı anda nasıl sağlayabiliriz? Evet aslına bakarsak konfor ve güvenlik zıt iki kelimedir... Bizler bu iki kelimeyle harikalar meydana getiriyoruz, biraz bilgi, biraz zeka ve yetenek bizim insanlığa hizmet yolundaki en önemli anahtar kelimelerimiz. Bu anahtar kelimelerle konforu ve güvenliğini aynı kareye sığdırdık ve ortaya White Rose çıktı. Biz White Rose olarak sürekli sorguladık, insanları ürünlerimize değil ürünlerimizi insanlara uygun kıldık.

Neydi ihtiyaçları, gündelik yaşamlarında nasıl onların yanında olabilirdik? Tüm bu soruları önce profesyonel ekibimiz ile tartıştık daha sonra insanlarımızın ihtiyaçlarını gözlemleyerek cevaplayabildik.

Bu yüzden üç ana başlık altında modern teknolojimizi insanların konforu ve güvenliği için kullandık. Endüstriyel Otomasyon, Şehir Otomasyonu ve Ev Otomasyonu ürünlerimizle, sorguladığımız tüm kavramların cevaplarını elde ettik ve bugün Türkiye’de tek, Dünyada sayılı firmaların arasına girdik. Sizlere sunduğumuz üstün teknoloji ürünlerimizi tanımaya başlamaya karar verdiğiniz için teşekkür ederiz.

HİDROLİK TUZAKTAKİ CESARET HER YERDE SİZİNLE



TUZAK SİSTEMLERİ NEDİR?

Yüksek güvenlik gerektiren yerler için üretilen, girişin veya çıkışın yapılmasının istenmediği durumlarda zemine uygulanan, 45 derecelik eğimle sivri uçlu bıçakların bulunduğu ve istenmeyen araçların lastiğini patlatmasının yanı sıra aracın alt kısmında ağır hasarlar meydana getirerek hareket etmesini engelleyen güvenlik ürünüdür. Hidrolik ve manuel olarak üretilen Tuzak Sistemleri güvenliğin korkusuz kahramanı olan stratejik sistemlerdir. Bu sistemler genellikle askeri bölgeler, alışveriş merkezi otopark girişleri gibi yüksek güvenlik ihtiyacı bulunan yerlerde daha çok tercih edilen teknolojik sistemlerdir.



KONTROLLÜ GİRİŞLERİN VAZGEÇİLMEZ TEMSİLCİSİ

Güvenlik ürünlerimizi sizin huzurunuza çıkarmanın gururunu yaşıyoruz. Hidrolik ve manuel olarak ürettiğimiz, fonksiyonel teknolojinin bir parçası olan Tuzak Sistemlerimizden hidrolik olarak ürettiğimiz tuzaklar görevini tam anlamıyla yerine getiren çelik bıçaklarının yanı sıra her türlü access sistemlerine tam uyumlu olarak üretilmiştir. Ayrıca elektrik kesintilerinde bile güvenliği elden bırakmayan bu tuzak sistemlerimiz hidrolik sistem sayesinde sürekli çalışabilme özelliğine sahiptir. Hidrolik tuzakların kontrolü tamamı ile kullanıcının insiyatifinde olup uzaktan kumanda, buton, şifre paneli, kartlı geçiş ve cep telefonu ile kontrol edilebilmektedir. Ters yönden girişlere izin vermeyen Manuel Tuzaklar ise isteğe göre opsiyonel olarak sunulan ve yangın gibi durumlarda bıçakların tamamının kapatılmasına izin verecek şekilde üretilmiştir. White Rose olarak tüm bu detayları sizin için düşündük.



SİZE SUNDUĞUMUZ; EN ÜST DÜZEY GÜVENLİK

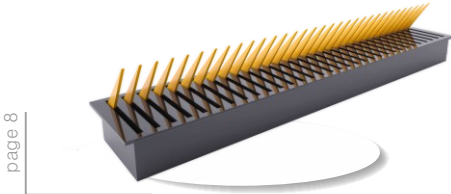

page 8

HİDROLİK TUZAK



page 12

MANUEL TUZAK



page 13

POLİS TUZAĞI



page 15

KASİSLİ TUZAK



page 17

YOL KASİSİ

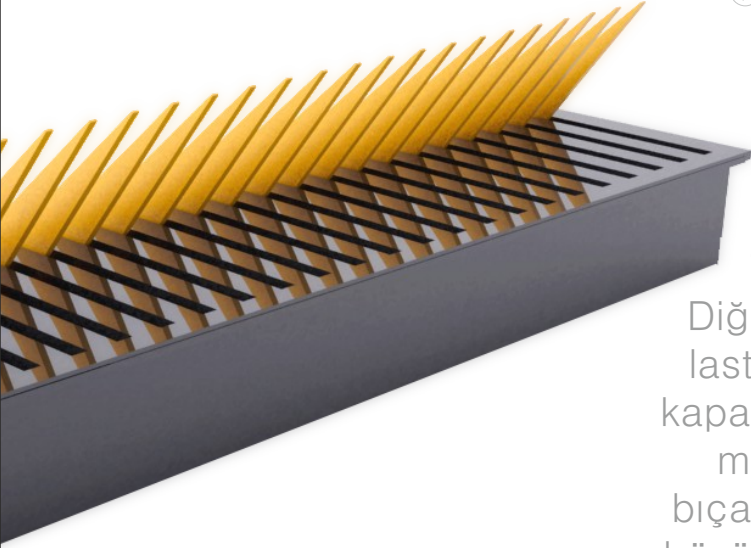

HİDROLİK TUZAK

çeliğin gücü

Diğer kapanlar sadece aracın lastiklerini patlatırken, suikast kapanı 300 mm yüksekliği ve 20 mm kalınlığında olan çelik bıçakları ile aracın alt kısmında büyük hasar açar ve aracın içeri girmesini engeller.



yandan bakış

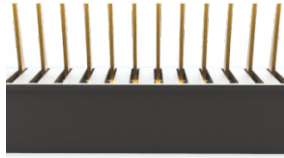

önden bakış

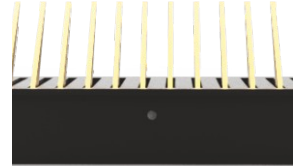

arkadan bakış



ürün bilgileri

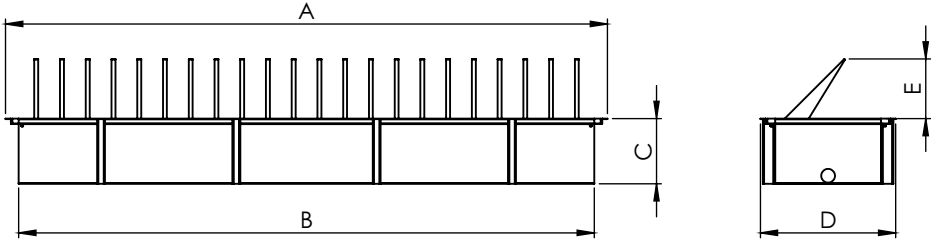

| Hidrolik Tuzak | A | B | C | D | E |
|----------------|------|------|-----|-----|-----|
| 2m | 2070 | 1936 | | | |
| 3m | 3070 | 2936 | | | |
| 4m | 4070 | 3936 | 333 | 690 | 300 |
| 5m | 5070 | 4936 | | | |
| 6m | 6070 | 5936 | | | |

| Tip | APACHI SERİSİ | | | | |
|--------------------------|--|---------|---------|---------|---------|
| Boyutlar | H.30 cm açılır | | | | |
| Model | APC3702 | APC3703 | APC3704 | APC3705 | APC3706 |
| Uzunluk | 2 mt | 3 mt | 4 mt | 5 mt | 6 mt |
| Hareketli kısım | ST 37 Kalite Sac 20mm et kalınlığı 1500mm bıçak boyu | | | | |
| Çalışma sistemi | Hidrolik | | | | |
| Güç kaynağı | 380 V 3 Faz 50/60 Hz | | | | |
| Kontrol ünitesi | T-MAG Kontrol Ünitesi veya (Opsiyonel PLC) | | | | |
| Çektiği akım | 1,58 A | | | | |
| Motor gücü | 0,55 KW | | | | |
| Piston sayısı | 1 | | 2 | | |
| Açma kapama süresi | 4-6sn | | | | |
| Çalışma sürekliliği | 100% | | | | |
| Kaldırma gücü | 500 Kg | | 1000 Kg | | |
| Limit sıviç tipi | Ayarlanabilir motor çalışma süresi | | | | |
| Çalışma basıncı minimum | 20 Bar | | | | |
| Çalışma basıncı maksimum | 75 Bar | | | | |
| Manuel açma | Küresel vana ile | | | | |
| Manuel kapama | Opsiyonel el pompası | | | | |
| Hidrolik yağ tipi | 32 veya 46 numara hidrolik yağ | | | | |
| Hidrolik hortum | 3/8 R2 330 Bar | | | | |
| Çalışma sıcaklığı | -20°C min +70°C max | | | | |

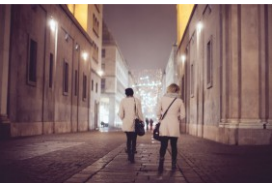

DAHA GÜVENDE HİSSETMENİZ İÇİN

Tüm Tuzak Sistemleri ürünlerimizi daha detaylı tanımak sizin tüm ihtiyaçlarınızı çözecektir. Bunun için sizi web sitemize davet ediyoruz.

www.whiterose.com.tr

BİZİM İÇİN ÖNEMLİ SİZİN İÇİN GÜVENLİ OLAN PARÇALARI BİR ARAYA GETİRDİK



Bu işinde uzman pistonlar yüksek güvenlik için 65mm olarak tasarlanıp, hortum kırılmaları ve sızımlarına karşı özel valf sistemi ile donatılmıştır. Road Blocker'ın göz bebeği bu parça 2750 kg kuvvete kadar dayanıklıdır.

Sistemin adeta damarı görevini üstlenen 3/8 R2 330 Bar hidrolik hortum, kırılmalara ve sızıntılara karşı dayanıklı olmasının yanısıra Road Blocker'ınızla birlikte uzun yıllar çalışmaya hazır, kesintisiz performans parçasıdır.

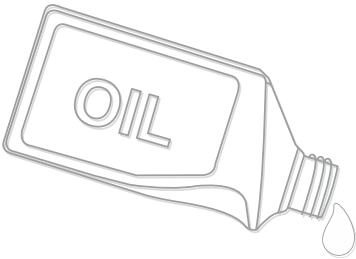
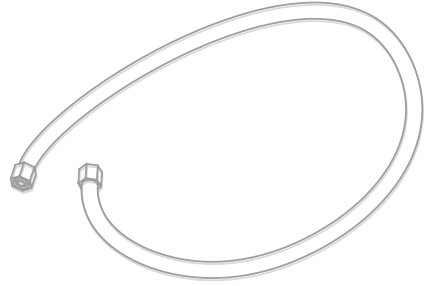

Size sunduğumuz gücün, arkasındaki kahramanlardan birtaneside 32 veya 46 numara hidrolik yağdır. Uzun süren zorlu performans testlerinden başarı ile geçmiş hidrolik yağ, Road Blocker'ınızın kanı pozisyonundadır.

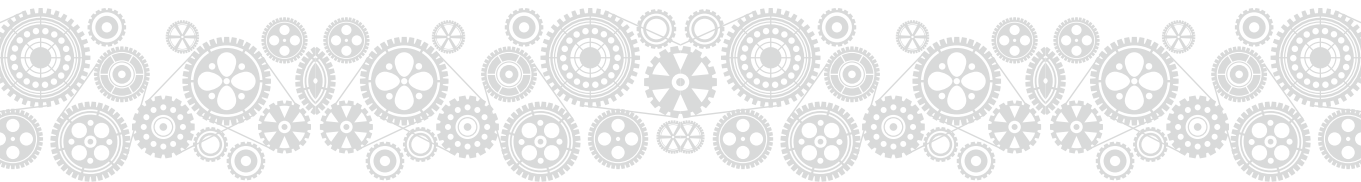

KAPUTUN ALTINDAKİ KAHRAMAN

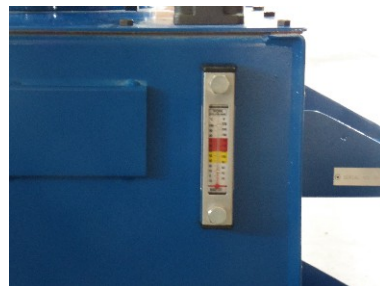
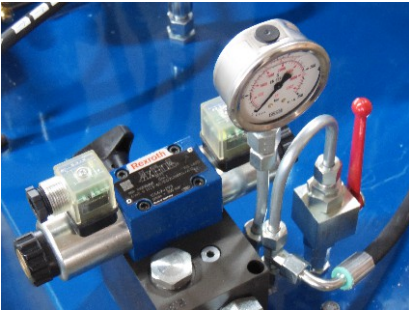

Size sunduğumuz güvenlik uzmanının makine dairesindeki performans, bizim yüzümüzü kara çıkarmıyor. Sağlık ve uyumlu teknolojinin bir araya geldiği hidrolik ünite, bitmeyen gücünü aslında sizden alıyor.



MANUEL TUZAK

pratik çözüm

White Rose Otomasyon Sistemleri dahilinde son kullanıcıların talebi dikkate alınarak üretilen Manuel Tuzaklar site, depo, servis gibi yerlerde ters yönden girişe izin vermeyecek şekilde tasarlanmıştır.

ürün bilgileri

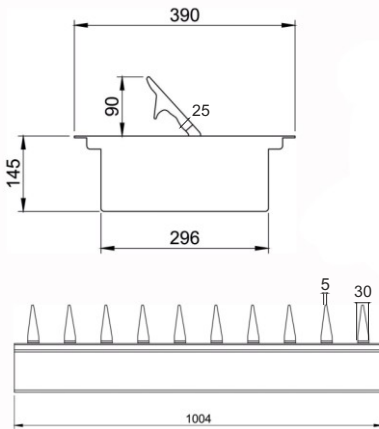

yandan bakış



önden bakış



arkadan bakış



POLİS TUZAĞI

kaçış yok

Polis Tuzağı sistemi nerede olursa olsun, olumsuz durumlara karşı manuel şekilde yola serilerek araç lastiklerini patlatan ve aracın ilerlemesini kesinlikle engelleyen ve tekrar geri toplanarak sürekli kullanılabilen taşınabilir tuzak sistemidir.

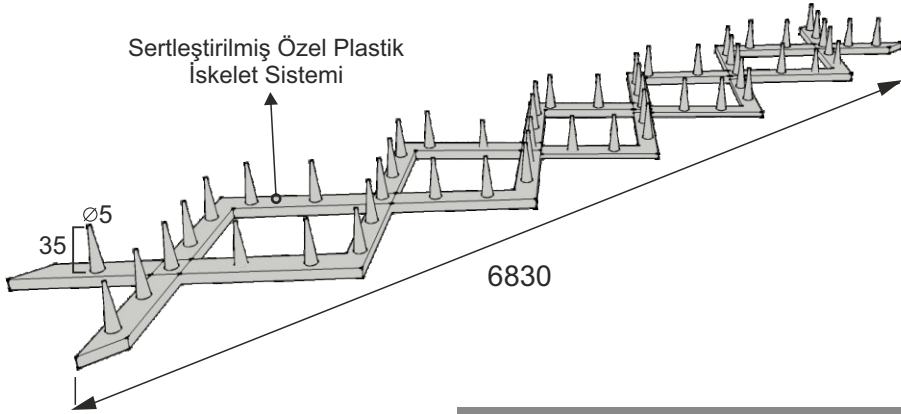
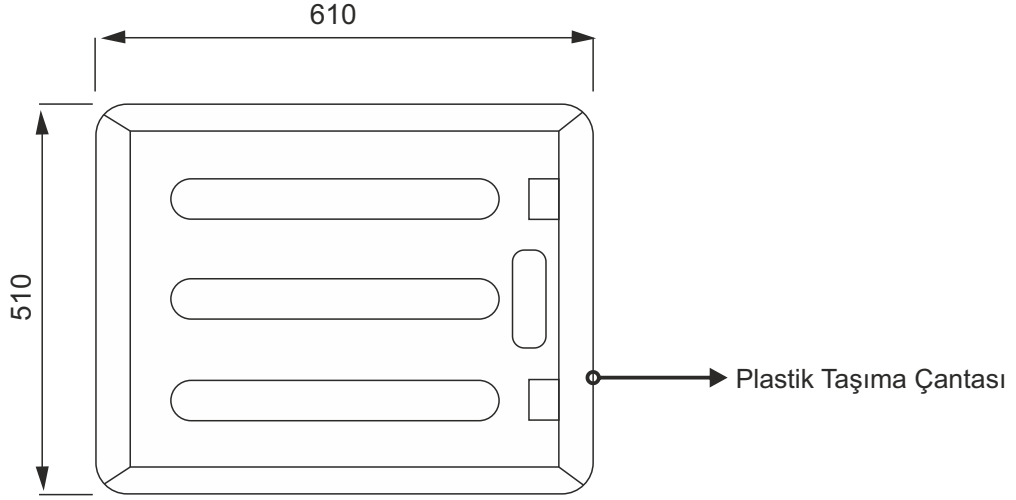

ürün bilgileri

| Polis Kapanı | |
|---------------------------------|---------------|
| Çanta hariç ağırlık | 5.6 kg |
| Çanta dahil ağırlık | 8 kg |
| Lastik patlatma çivi çapı | 5 mm |
| Lastik patlatma çivi yüksekliği | 35 mm |
| Açılmış uzunluk (maksimum) | 6830 mm |
| Taşıma çantası ölçüleri | 510x610x70 mm |

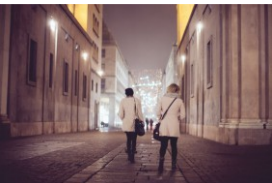
**DAHA GÜVENDE
HİSSETMENİZ İÇİN**

Tüm Tuzak Sistemleri ürünlerimizi daha detaylı tanımak sizin tüm ihtiyaçlarınızı çözecektir. Bunun için sizi web sitemize davet ediyoruz.

www.whiterose.com.tr



KASISLI TUZAK

etkili yöntem

Kasıslı Tuzak giriş ve çıkışlarda hem araçların hızlarını düşürmesine yardımcı olan, hemde kolay kullanımı ile geçiş kontrolünü rahatlıkla sağlayabileceğiniz bir üründür. Ters giriş ve çıkışların istenmediği yerler için ideal çözüm olarak üretilmiştir.

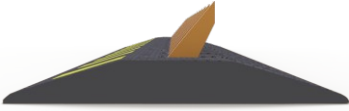

yandan bakış

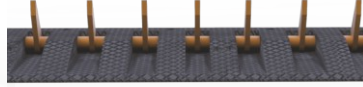

önden bakış

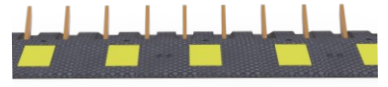

arkadan bakış



ürün bilgileri

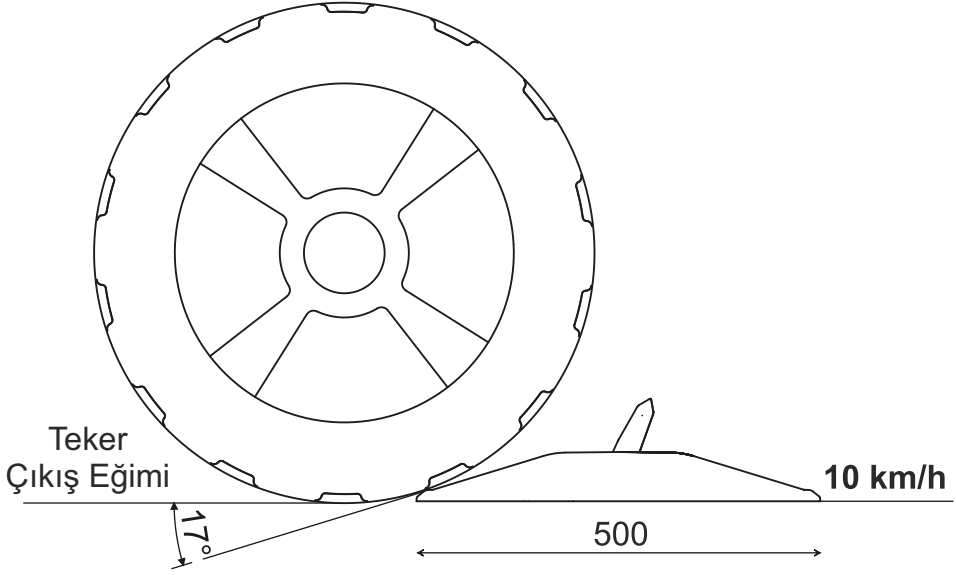

| Tip | Kasisli Tuzak | Kasisli Tuzak Kapağı |
|--------------------|--|----------------------|
| Ürün kodu | 12290 UB | 12291 UB K |
| Ölçü (LxWxH) | 500x500x60 | 500x90x60 |
| Ağırlık (yaklaşık) | 7.3 Kg | 0.700 Kg |
| Malzeme | Metal şase ve ppc gövde | PPC |
| Özellikler | Reflektif bank / iki yönde uyarı | - |
| Belgelendirme | DIN EN ISO 9001:2008 | |
| Uygulama | Birbirine ilave edilerek $\varnothing 18 \times 190 \times \varnothing 10$ mm vida dübel ile zemine uygulama | |



YETENEKLERİMİZDEN FAYDALANIN...

Tüm Kasisli Tuzak Sistemleri ürünlerimizi daha detaylı tanımak sizin tüm ihtiyaçlarınızı çözecektir. Bunun için sizi web sitemize davet ediyoruz.

www.whiterose.com.tr

YOL KASISI

Yol kasisleri, araçların hızlı gitmesinin önüne geçmek amacıyla zemine uygulanarak araç hızı kesilip gerek yaya gerek o bölge güvenliği sağlanmasına olanak tanır. White Rose yol kasisleri uzun ömürlü ve sağlam mukavemet özelliği sayesinde insana ve güvenliğe verdiği önemi kanıtlar nitelikte üretilmiştir.

12109 YK K
Kauçuk Şaseli Yol Kasisi Kapağı



ürün bilgileri

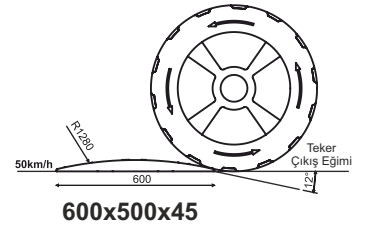

12108 YK K
Kauçuk Şaseli Yol Kasisi



| Tip | Kauçuk Şaseli Yol Kasisi | Kauçuk Şaseli Yol Kasisi Kapağı | 12108 YK Reflektif Bant Özellikleri | |
|--------------------|---|---------------------------------|---|-------|
| Ürün Kodu | 12108 YK | 12109 YK K | Minimum yansımaya değerleri | Sarı |
| Ölçü (LxWxH) | 600x500x45 | 600x300x45 | Giriş açısı | 88,76 |
| Ağırlık (yaklaşık) | 9.32 Kg | 3.4 Kg | Gözlem açısı | 1,05 |
| Malzeme | PVC Compound | | Geri Yansımaya (mcd/m ² /lx) | 500 |
| Özellikler | Reflektif Bank / İki Yönde Uyarı | - | | |
| Belgelendirme | DIN EN ISO 9001:2008 | | | |
| Uygulama | Birbirine ilave Edilerek Ø18xL90xØ10mm vida dübel ile zemine uygulama | | | |



ÖZGÜRCE YAŞANAN GÜVENLİK

Tüm Yol Kasisi ürünlerimizi daha detaylı tanımak sizin tüm ihtiyaçlarınızı çözecektir. Bunun için sizi web sitemize davet ediyoruz.

www.whiterose.com.tr



12111 YK K
Kauçuk Şaseli Yol Kasisi Kapağı

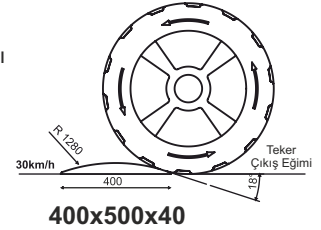

12110 YK K
Kauçuk Şaseli Yol Kasisi

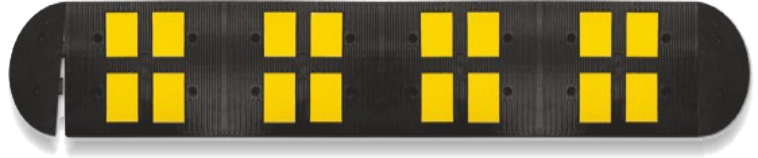

| Tip | Kauçuk Şaseli Yol Kasisi | Kauçuk Şaseli Yol Kasisi Kapağı | 12108 YK Reflektif Bant Özellikleri | |
|--------------------|---|---------------------------------|---|--------|
| Ürün Kodu | 12110 YK | 12111 YK K | Minimum Yansımaya Değerleri | Sarı |
| Ölçü (LxWxH) | 400x500x40 | 400x200x40 | Giriş Açısı | 88,76° |
| Ağırlık (yaklaşık) | 6.5 Kg | 1.65 Kg | Gözlem Açısı | 1,05 |
| Malzeme | PVC Compound | | Geri Yansımaya (mcd/m ² /lx) | 500 |
| Özellikler | Reflektif Bank / İki Yönde Uyarı | - | | |
| Belgelendirme | DIN EN ISO 9001:2008 | | | |
| Uygulama | Birbirine İlave Edilerek Ø18xL90xØ10mm vida dübel ile zemine uygulama | | | |





AYRINTIDAKİ
GÜÇ
ARTIK
SİZİN
TARAFINIZDA



GÜVENLİĞİNİZİ
BİZE EMANET EDİN,
SİZ HAYATIN
TADINI ÇIKARIN



TUZAK SİSTEMLERİ